

JEROS 8105

Kombivasker: 2 i 1

Smarter Thinking - Smarter Solutions



Lille i størrelse - Stor kapacitet

Selv i det mest pladstrange lokale, er der plads til en JEROS 8105, med den store vaskekapacitet og effekt. Maskinens ydermål er de samme som en traditionel servicevasker, hvorfor en udskiftning vil være let og ukompliceret.

JEROS kombivasker har en helt unik lågkonstruktion der sikrer en ergonomisk arbejdsgang, samt et minimal pladsbehov, idet den ikke optager mere plads uanset om låget er åben eller lukket. Lågkonstruktionen tillader også fyldning og tømning af maskinen fra 3 sider, og kan derfor også med fordel placeres i et hjørne.

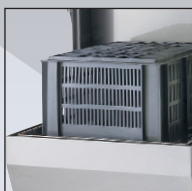

Flere fordele:

- ✓ Optimal betjening og integration i lokalet, grundet den unikke lågkonstruktion.
- ✓ Vaskeareal der rummer 1 kasse 60x40x41 cm eller 6-10 plader (max 60x40 cm) i een vaskegang.
- ✓ Med automatisk start.
- ✓ Micro-styring med finger-touch.
- ✓ Hætteløft og lukkesystem med gasfjedrer.
- ✓ Integreret selvrensningssystem med 85°C varmt vand.







Bøge Storkøkken ApS
Gl. Nøglegårdsvej 22
3540 Lyngby

Tlf 44662811
www.boege.dk
info@boege.dk

BØGE

Der findes mange gode grunde til at vælge en JEROS Kombivasker!



-  Den stærke og robuste konstruktion i rustfri stål og den solide opbygning har gennem mere end 55 års erfaring garanteret en meget høj driftssikkerhed.
-  Det 85°C varme sluts skyl med højtrykspumpe sikrer den kravspecificerede hygiejne.
-  Den frie arbejdshøjde og lågkonstruktionen sikrer en ergonomisk og korrekt fyldning af maskinen.
-  Standard : Justerbar vaske tid med 3 forprogrammerede vaskecyklus 2 / 4 / 6 minutter, automatisk start, selvrengøringsprogram.
-  Brugervenligt betjeningspanel med finger-touch.
-  Uanset: Bager, konditor, supermarked, slagter, restaurant, Fast-food osv osv, JEROS kan tilbyde den rigtige maskine til ethvert behov.
-  Imødekommer HACCP og CE-krav.

Tekniske Data

8105

| Vaskevolumen | HxBxD | 600x540x635 |
|-------------------------------|-------------|---------------|
| Kapacitet kasser 60 x 40 cm | Pr. vask | 1 |
| Plader 60 x 40 cm | Pr. vask | 15 |
| 40 L Rørekedel H 457 x Ø 514 | Pr. vask | 1 |
| 60 L Rørekedel H 411 x Ø 575 | Pr. vask | 1 |
| Vasketid | Min. | 2 - 4 - 6 |
| Vasketank indhold | Liter | 40 |
| Skylltank indhold | Liter | 13 |
| Skylletid | apprx. sec. | 20 |
| Skyllvand temperatur | apprx. °C | 85 |
| Vandforbrug pr. vask | Litre | 5 |
| Spænding (standard) | Volt+E/Hz | 400 / PE / 50 |
| Tilslutningseffekt (standard) | kW | 8 |
| Dimension lukket låg | HxWxD | 1630x600x745 |
| Dimension åbent låg | HxWxD | 2065x600x745 |

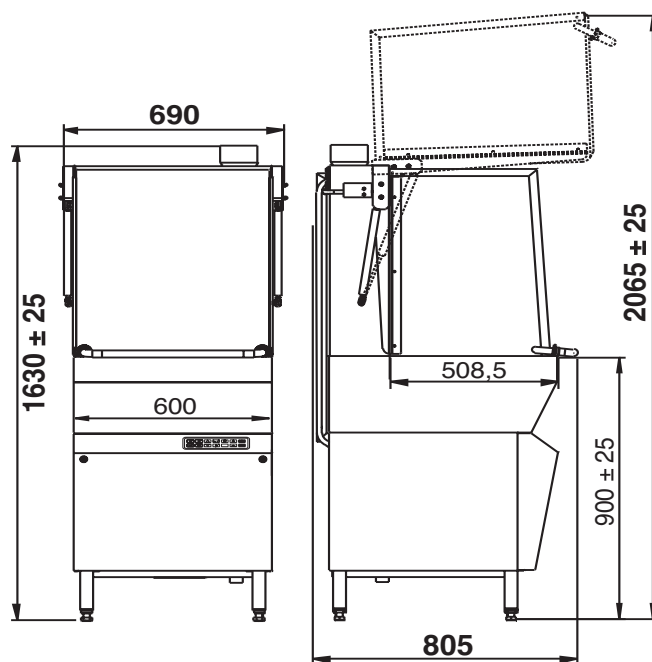

JEROS A/S
Nyborgvej 8
DK-5750 Ringe

Tel: +45 6362 3913 www.jeros.com
Fax: +45 6262 3301 jeros@jeros.com

